

Akumulator wykonany jest w technologii AGM - elektrolit uwięziony jest w separatorach z włókna szklanego o dużej porowatości. Eliminuje to niebezpieczeństwo wycieków i umożliwia pracę w dowolnym położeniu. Akumulator posiada samouszczelniające się zawory ciśnieniowe zapobiegające powstawaniu nadmiernego ciśnienia w ogniwie (VRLA). Ze względu na swoje zalety takie jak szczelność, bezobsługowość, mała oporność wewnętrzna i wydłużony okres składowania, akumulatory serii EPS zostały wybrane jako podstawa systemów zasilania awaryjnego.



### DANE TECHNICZNE

Napięcie znamionowe	12 V	
Pojemność znamionowa	100 Ah / C <sub>20</sub>	
Ilość ogniw	6	
Technologia	AGM	
Żywotność projektowana	10~12 lat w 20°C*	
	8 lat w 25°C	
Wymiary	wysokość	217,0 mm
	długość	329,0 mm
	szerokość	172,0 mm
Waga		~32,7 kg
Pojemność w 25°C	20h 5,0A @1,75V/ogn.	100,0 Ah
	10h 9,5A @1,75V/ogn.	95,0 Ah
	5h 17,0A @1,75V/ogn.	85,0 Ah
	1h 66,2A @1,50V/ogn.	66,2 Ah
Dopuszczalny zakres temperatury otoczenia	podczas ładowania	0°C ~ 40°C
	podczas rozładowania	-20°C ~ 50°C
	podczas składowania	-20°C ~ 40°C
Rezystancja wewnętrzna	w pełni naładowany akumulator	≤4,5 mΩ
Napięcie ładowania w 20°C	praca	13,5V do 13,8V (-18 mV/°C)
	buforowa	
	praca cykliczna	14,4 V do 15,0V (-24 mV/°C)
Prąd ładowania	zalecany	10 A
	maksymalny	30 A
Maksymalny prąd rozładowania (5s)		800 A
Dostępna pojemność przy samorozładowaniu podczas składowania w 20°C	po 1 miesiącu	97 %
	po 6 miesiącach	80 %
	po 12 miesiącach	63 %
Typ obudowy	standardowa	ABS UL 94-HB
	opcjonalna	ABS UL 94-V0**
Końcówki biegunowe	insert terminal	I2
Maksymalny moment dokręcania śrub		5,5 Nm

\*) - Wg Eurobat (grupa Long Life)

\*\*) - Trudnopalna

### ZASTOSOWANIA

- zasilacze bezprzerwowe (UPS)
- systemy oświetlenia awaryjnego
- siłownie telekomunikacyjne i centrale telefoniczne
- telewizja kablowa
- systemy alarmowe i przeciwpożarowe
- systemy fotowoltaiczne
- sprzęt medyczny
- urządzenia o dużej cykliczności pracy
- urządzenia pomiarowe

### WYMIARY

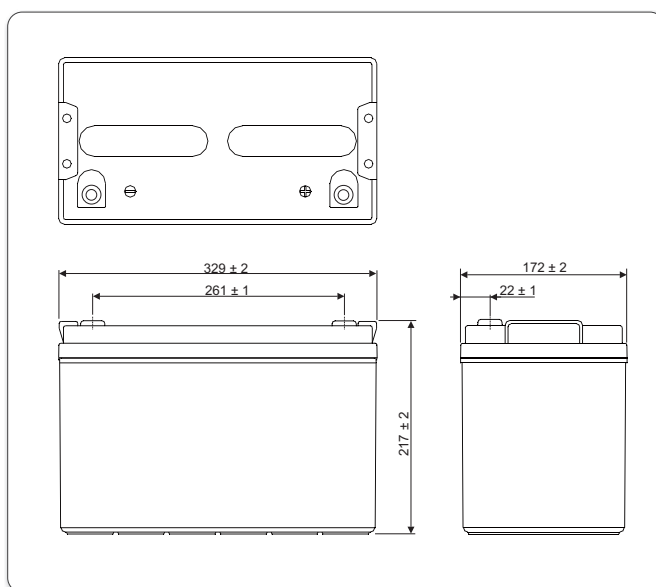

### KOŃCÓWKI BIEGUNOWE

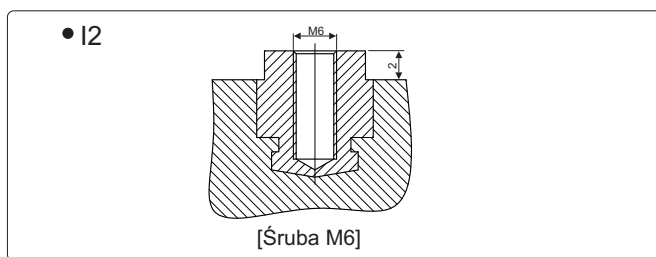

### BRAK OGRANICZEŃ TRANSPORTOWYCH

Akumulator dopuszczony do transportu drogą lotniczą, morską lub lądową. Sklasyfikowany jako materiał nie niebezpieczny (IATA/ICAO Special Provision A67, DOT-CFR Title 49 parts 171-189, IMDG amendment 27)

### CHARAKTERYSTYKI ROZŁADOWAŃ

#### • Stałoprądowe (Prąd [A], 25 [°C])

U <sub>k</sub> V/ogniwo	Czas rozładowania										
	5 min	10 min	15 min	30 min	50 min	1h	2h	4h	6h	8h	10h
1,80	282,4	228,1	184,6	107,5	69,58	61,16	33,35	19,37	14,45	11,28	9,359
1,75	323,1	247,2	193,0	111,6	71,83	62,99	34,19	19,71	14,67	11,45	9,500
1,70	353,6	256,0	199,0	114,2	73,26	64,13	34,65	19,87	14,76	11,51	9,547
1,65	376,4	267,0	203,6	115,8	74,15	64,90	34,97	19,97	14,80	11,54	9,576
1,60	396,3	277,3	207,7	116,9	74,92	65,55	35,25	20,05	14,83	11,55	9,576
1,50	412,0	284,8	209,7	118,1	75,65	66,20	35,53	20,11	14,83	11,55	9,576

#### • Stałomocowe (Moc [W/ogniwo], 25 [°C])

U <sub>k</sub> V/ogniwo	Czas rozładowania										
	5 min	10 min	15 min	30 min	50 min	1h	2h	4h	6h	8h	10h
1,80	517,2	421,6	344,1	209,4	137,8	121,3	66,7	38,7	28,9	22,6	18,7
1,75	581,2	456,7	359,9	217,3	142,2	124,9	68,4	39,4	29,3	22,9	19,0
1,70	635,9	473,2	371,1	222,3	145,1	127,2	69,3	39,7	29,5	23,0	19,1
1,65	664,5	484,5	379,6	225,4	146,8	128,7	69,9	39,9	29,6	23,1	19,2
1,60	686,5	494,2	387,2	227,7	148,3	130,0	70,5	40,1	29,7	23,1	19,2
1,50	706,7	502,5	391,0	230,0	149,8	131,3	71,1	40,2	29,7	23,1	19,2

U<sub>k</sub> - Napięcie końcowe rozładowania

## Żywotność akumulatora przy pracy buforowej

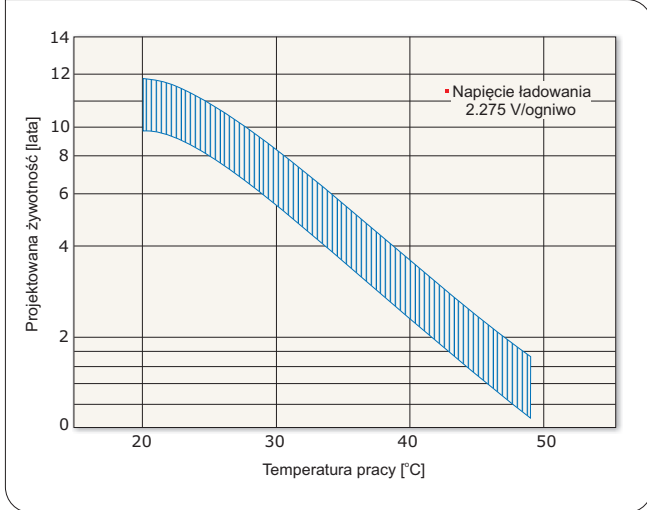

## Żywotność akumulatora przy pracy cyklicznej

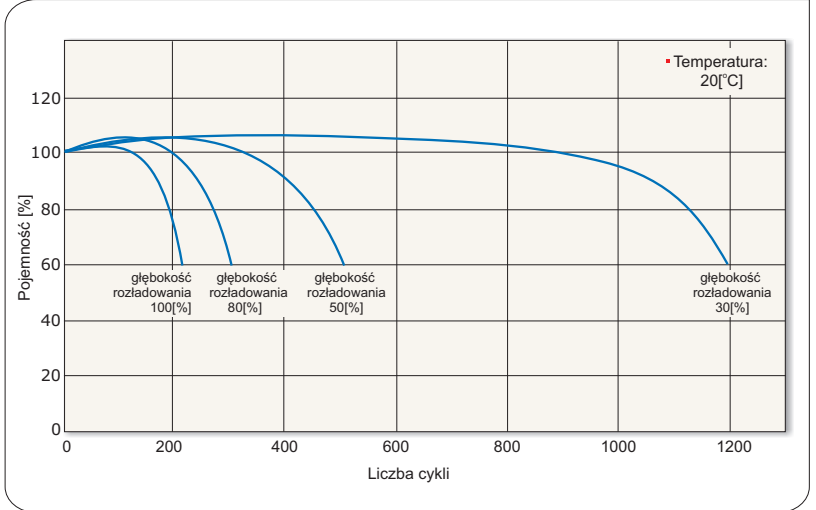

## Charakterystyki rozładowania akumulatora

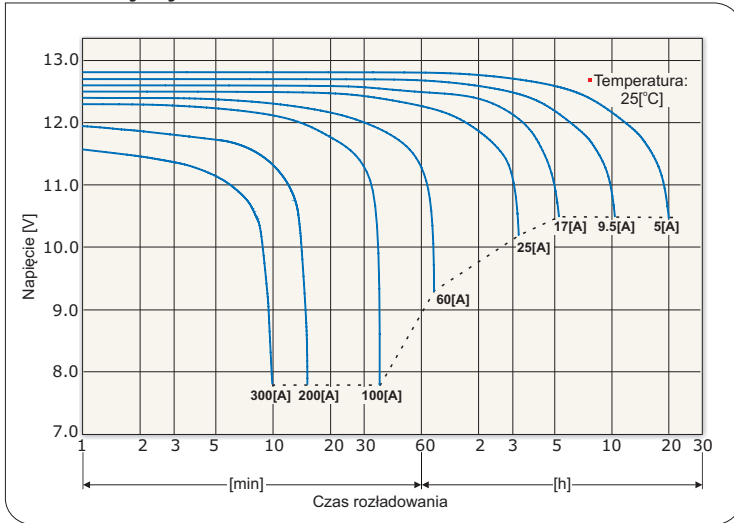

## Charakterystyki samorozładowania akumulatora

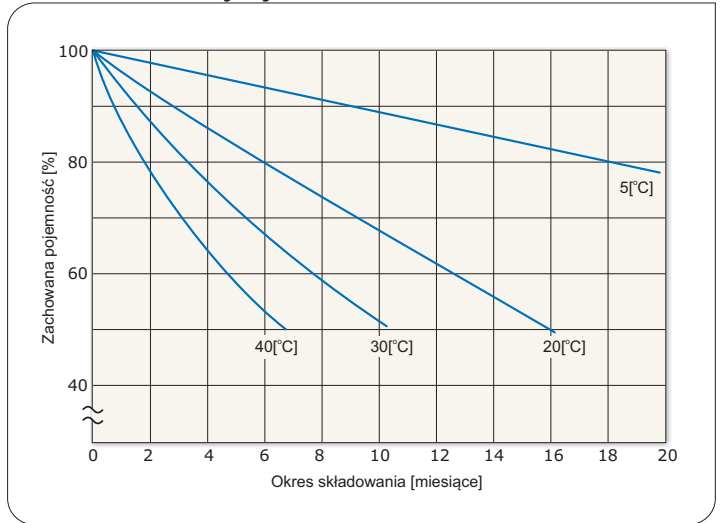

## Charakterystyki ładowania przy pracy buforowej

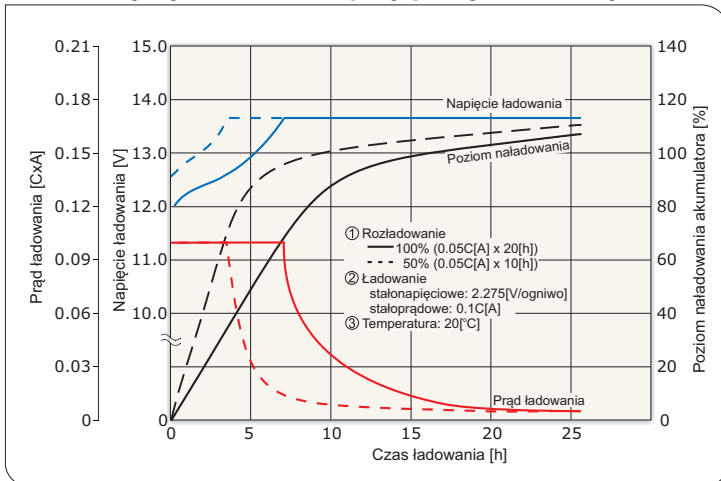

## Charakterystyki ładowania przy pracy cyklicznej

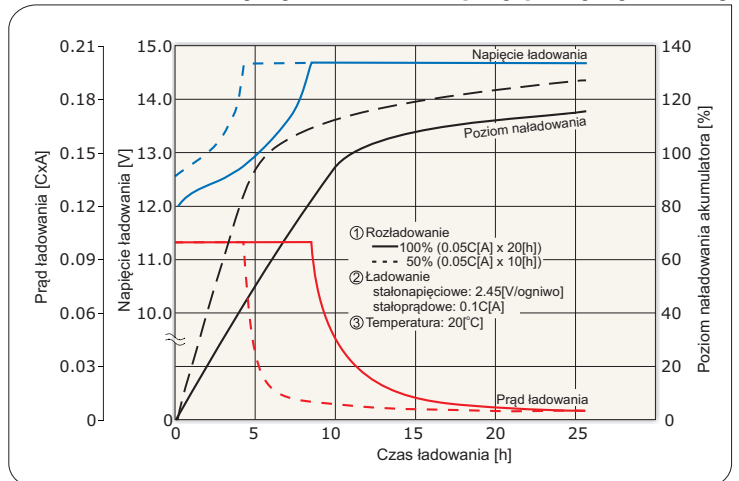

## Dopuszczalne końcowe napięcia rozładowania akumulatora

Prąd rozładowania [A]	20 > I	20 ≤ I < 50	50 ≤ I < 100	100 ≤ I
Końcowe napięcie rozładowania [V/ogniwo]	1.75	1.70	1.55	1.30



\*) C - pojemność akumulatora